

EL PERU
AVANZA



CONSTRUCCIÓN DE VIVIENDAS SISMO RESISTENTES EN ADOBE

Distribución Gratuita



SERVICIO NACIONAL DE CAPACITACIÓN PARA
LA INDUSTRIA DE LA CONSTRUCCIÓN



Instituto Nacional de Defensa Civil

PRESENTACIÓN

Se ha solicitado al Servicio Nacional de Capacitación para la Industria de la Construcción SENCICO, la autorización para la reimpresión y difusión de la cartilla "MEJORES CASAS DE ADOBE", siendo esta la entidad a la que pertenece la autoría de dicho material educativo, el cual tiene como propósito el contribuir al mejoramiento de la calidad de las viviendas construidas con albañilería de adobe en el país.

La cartilla incluye aspectos relacionados con la ubicación de edificaciones, la cimentación, los adobes y el mortero, los muros, su reforzamiento y protección contra la humedad.

Lima, noviembre de 2007.



Defensa Civil, Tarea de Todos

Construcción de viviendas sismo resistentes en adobe

Cartilla elaborada por el Servicio Nacional de Capacitación para la Industria de la Construcción **SENCICO**.

Publicado por el Instituto Nacional de Defensa Civil - **INDECI**

Dirección Nacional de Educación y Capacitación

© INDECI, 2007.

Ricardo Angulo 694 Urb. Córpac, San Isidro, Lima - Perú.

Teléfono: (511) 225-9898

Correo electrónico: dinaec@indec.gov.pe

Hecho el Depósito Legal en la Biblioteca Nacional del Perú N°: 2008-01900

ANALIZANDO NUESTRAS CASAS



*Se acuerda
del terremoto
compadre*

*Ahora tenemos
que construir
casas nuevas ...*



*¡Claro que sí! Nuestras casas
se cayeron y felizmente
a nuestras familias
no les pasó nada, ...*

*Pero ahora hay que
hacerlo ¡BIEN compadre!*



*¿las construiremos
igual?*



*¡No compadre!
Ahora hay
una nueva técnica
que resiste los
terremotos*

*Mmm, ... me podría
explicar ¿cómo es esa
técnica?*



*Con todo gusto
compadre,
Pero antes ...
me podría decir
¿por qué se cayeron
nuestras casas?*

... ¡Porque el terremoto fue fuerte pues compadre!



No sólo eso, ... también fue porque nuestras casas ¡no están bien hechas!

¿y cómo es eso?

A ver compadre, echemos un vistazo a las casas del pueblo



En primer lugar, están **MAL UBICADAS**.

Están **muy junto al cerro** y en el tiempo de lluvias las paredes se humedecen y se debilitan ...

... O están **muy cerca del barranco**. Aquí el suelo no es muy consistente y la casa está en peligro de caer.



Los cimientos y sobrecimientos están hechos con mezcla de barro y dejan pasar la humedad.
¡Muchas casas **no tienen cimientos!**



Los adobes no están bien hechos ...

... están chuecos ...



... están rajados ...

... o son muy delgados ...



¡Entonces son **poco resistentes!**



Las puertas y ventanas son **muy anchas** y debilitan los muros, ...

... y están muy **pegadas a las esquinas**, debilitando los amarres de éstas.

Las paredes son largas, altas y sus **muros delgados** para resistir dos pisos.



Las esquinas y los encuentros **no tienen buen amarre**.



Mmm, ...
¡Tiene razón! Pero ahora,
¿Cómo hacemos compadre?

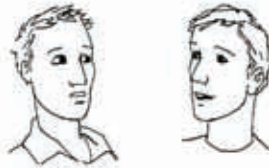

Como le dije.
Hay una nueva técnica
que permite que la casa
resista los terremotos y no
caerá tan fácilmente
como éstas.



Estas casas están hechas con **cimiento y sobrecimiento de hormigón, piedra y cemento**; soportan mejor el peso de la casa y la protege de la humedad y de las lluvias; los muros están hechos con **adobes más fuertes y estables** tienen un mejor sistema de amarre en las esquinas.

las esquinas y los encuentros de los muros son reforzados con **malla electrosoldada**, haciéndolos **¡más resistentes a los terremotos!**

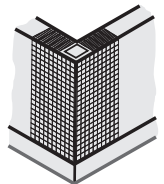

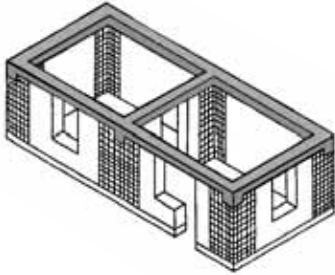

Para amarrar los muros tiene una **VIGA COLLAR EMPOTRADA** de concreto y fierro.

Esta viga hace que la casa sea aún más sólida, como una caja compacta y resiste fácilmente los terremotos.

Las paredes de la caída del techo también son reforzadas con malla electrosoldada.

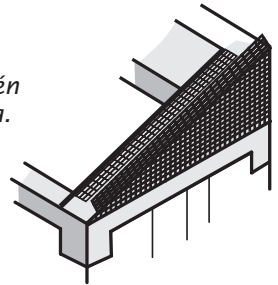

¡Qué interesante compadre!
Pero, ¿cómo sabemos si efectivamente resistirán otro terremoto?



Porque los ingenieros de la **Pontificia Universidad Católica del Perú** y **SENCICO**, ¡han hecho pruebas de resistencia!



Y lo mejor compadre es que las casas construidas con ésta técnica, han resistido el terremoto del 23 de Junio del 2001! Mientras que la mayoría de las casas se cayeron ...

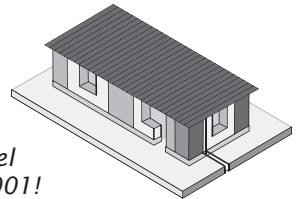

Si es así compadre de hecho que mi casa la haré ¡con esta técnica!, Pero, ... ¿Cómo tengo que hacerla?



Primero haremos una lista de los materiales que necesitamos y después yo mismo le enseño compadre, pues tuve la suerte de recibir una capacitación que SENCICO ofreció en nuestro pueblo!!

Listado de materiales para la construcción de un Módulo de 36 m²

1. Adobes de 40 x 40 x10 cm	1,150 Unds.
2. Adobes de 40 x 20 x10cm	200 Unds.
3. Fierro corrugado de 3/8"	09 varillas
4. Fierro corrugado de 1/2"	02 varillas
5. Fierro 1/4	25 Kg
6. Malla electrosoldada 3/4" - 0.90m de ancho	60 m
7. Cemento	56 bolsas
8. Alambre N°16	07 Kg
9. Alambre N°06	12 Kg
10. Cal	1 Kg
11. Cubierta	49 m ²
12. Viga solera 4" x 4" x 10p.	03 Unds.
13. Correas tornillo 1.5" x 2" x 11p.	42 Unds.
14. Viguetas 2.5" x 6" x 17p	07 Unds.
15. Clavos de 4"	03 Kg
16. Clavos de 2 1/2"	07 Kg
17. Clavos de 5"	01 Kg
18. Hormigón	10 m ³
19. Arena gruesa	2 m ³
20. Arena fina	2 m ³

Comenzaremos por **LA UBICACIÓN** de la casa.

Debe ser un terreno sólido y seguro

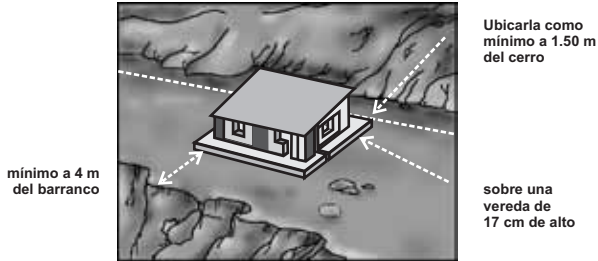

Si el terreno es suelto construir un **muro de contención** para evitar los deslizamientos.



También un **canal de drenaje** para evitar que el agua de la lluvia que baja de los cerros llegue a la casa.

La Nivelación

Antes de comenzar con los trabajos, retiramos del terreno escombros, piedras grandes, basura, yerbas, etc. hasta que quede bien limpio.



El terreno debe estar a 0.20 m más alto que la pista, vereda.



Sobre ese punto plantamos un cuartón y marcamos 1.00 m, que será nuestra medida de referencia. H1

Luego, ...

Con una manguera transparente de 1/2" llena de agua limpia y sin burbujas de aire, trasladaremos la medida de referencia $H1$.

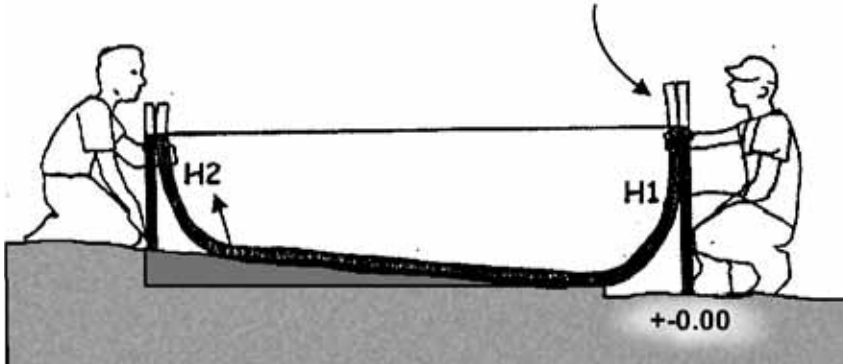

En el otro extremo el nivel de agua marcará el nivel y marcamos. Ésta será $H2$.

Ahora restamos $H1 - H2$ y la diferencia será lo que cavaremos hasta nivelar el terreno ...



El relleno se moja y apisona bien hasta compactar el terreno.



Ahora estamos listos para el Trazado y Replanteo

Para ello necesitamos:

Cordel, wincha, nivel, manguera, yeso, plomada, estacas, valizas.

Estas son las medidas

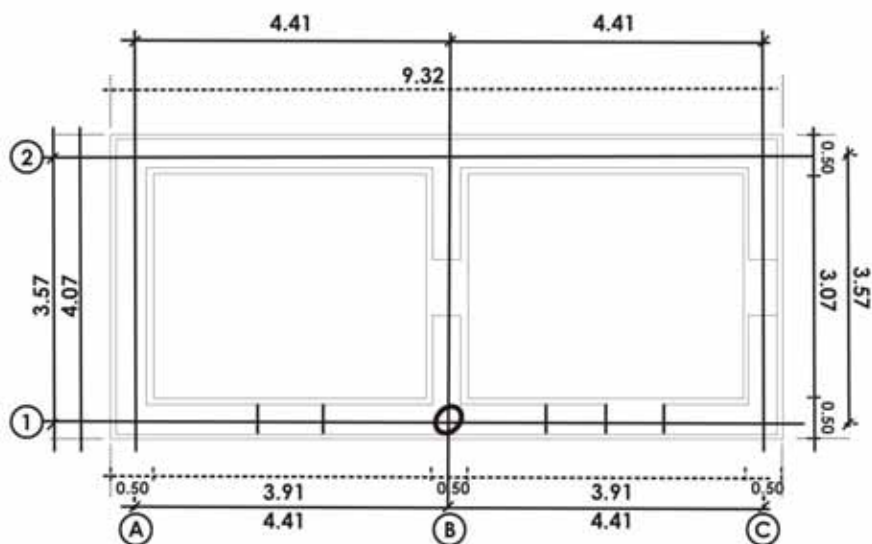

Para hacer el trazo en el terreno ...

Tomamos el punto O donde irá la pared central de la casa este será nuestro punto de referencia.



Y colocamos la estaca.

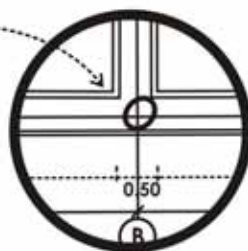

Trazamos, una línea recta con cordel y yeso.



Luego

* Medimos 2.00 m a cada lado del punto de referencia - O, estableciendo los puntos A y B.



1.

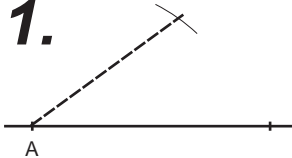

* Luego con un alambre de 3.00 m (bien tenso) hacemos **centro en el punto A** y marcamos un **semicírculo**.

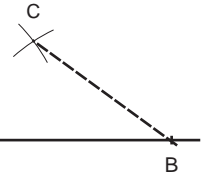

2.

* Con el mismo alambre y medida, ahora hacemos **centro en B** y trazamos otro **semicírculo** hasta que se encuentre con el primero hallando el **punto C**.

3.

* Ahora **unimos el punto O con el C** hallando la **perpendicular**. Prolongando estas líneas, tendremos dos ejes, cuyas medidas **marcaremos en las valizas**.

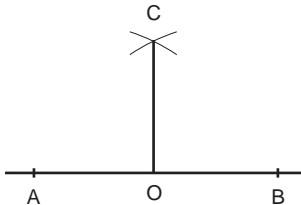

Repetimos el proceso hasta tener todos los ejes.

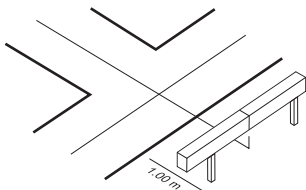

* Ahora colocamos las valizas que nos servirán para guiarnos en el trazado de cimentación y sobrecimentación. Estas irán en todos los cruces y encuentros a 1.00 m de distancia.

* Guiándonos de las líneas eje que trazamos, marcamos la distancia de 0.25 m a cada lado del eje sobre la valiza, luego medimos con un cordel estos puntos entre las valizas.

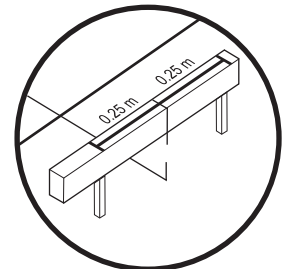

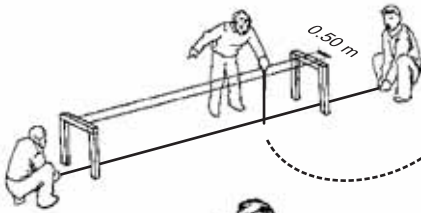

Luego, esta medida la trasladamos al suelo con ayuda de la plomada.



* Colocamos el cordel y marcamos con yeso.

Ahora procedemos a hacer la excavación de las zanjas

Si el terreno ha sido rellenado: Se toma la medida desde donde se empezó a rellenar hacia abajo.



* Con un ancho de 50 cm. comenzamos a cavar.

* Si a los 60 cm. de profundidad como mínimo se encuentra suelo firme ¡está bien!. De lo contrario seguir cavando hasta encontrar suelo firme.

* Las paredes de la zanja deben estar rectas para ello verificamos la plomada.



* El fondo de la zanja debe estar nivelado. Para verificarlo, colocamos el nivel sobre un tablón recto.

Cuando esté listo mojamos bien las paredes y el piso de las zanjas.

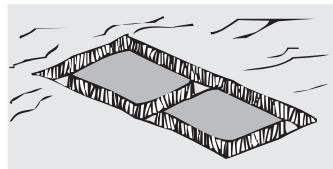

El Vaciado de la cimentación

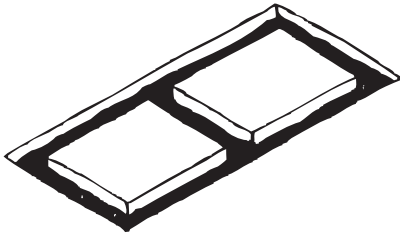

* Preparamos la mezcla:
01 lata de CEMENTO por
10 latas de HORMIGÓN.



* Mezcla bien



* Mojamos las piedras
angulosas de 8" pulgadas.

* Ponemos una capa de concreto y acomodamos
las piedras, otra capa de concreto y colocamos
más piedra, así hasta terminar de vaciar todo
el cimientó ...

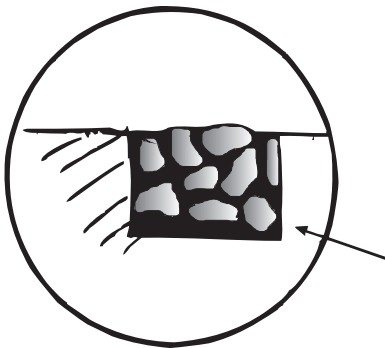
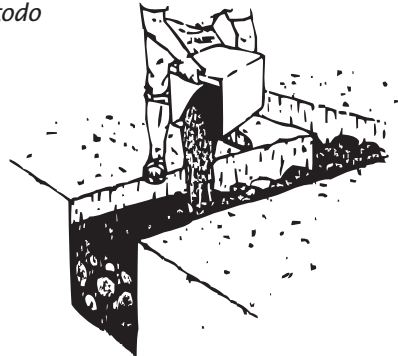

... de tal manera que quede
compacto sin vacíos.

Al día siguiente hacemos el **SOBRECIMIENTO**

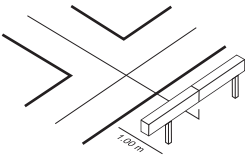

Utilizamos las valizas, y las marcas del eje de la cimentación.

HACEMOS ELTRAZO

Colocamos el cordel a 20 cm a cada lado del centro -eje-, haciendo un total de 40 cm que es el ancho del muro.

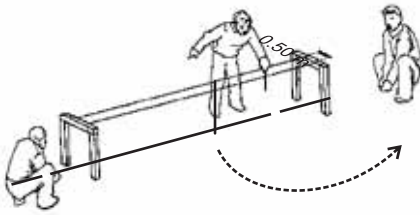
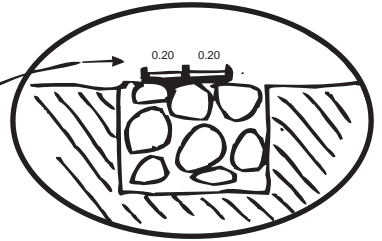

Trasladamos la medida al cimiento ayudándonos con la plomada, y ...

... marcamos con ocre rojo.

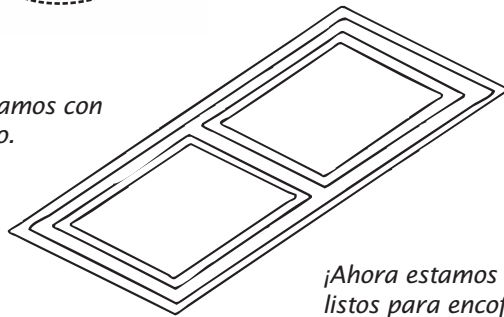

¡Ahora estamos listos para encofrar!

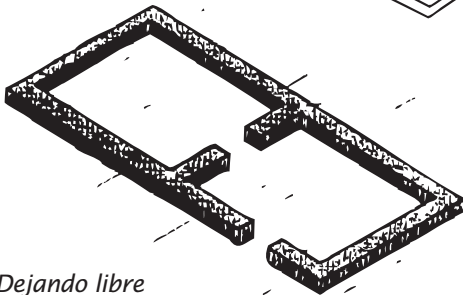

Dejando libre las puertas

ENCOFRADO DEL SOBRECIMIENTO

Con tabloncillos anchos de unos 0.40 m de alto y rectos.

Encoframos clavando las maderas con cuartones de tal manera que queden bien seguros.

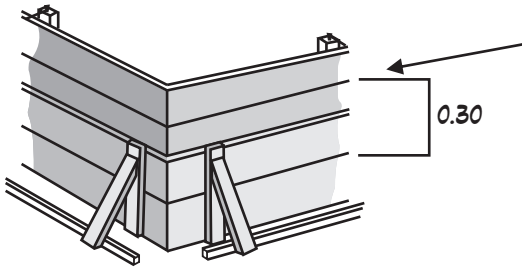
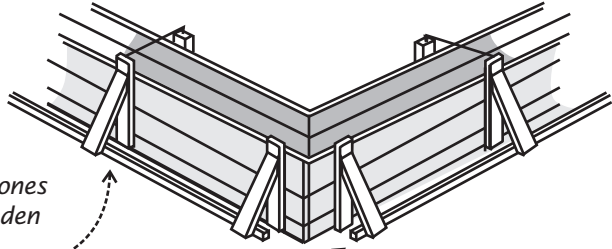

La altura del sobrecimiento será de 0.30 m, la misma que marcamos en el interior de la madera de encofrado con ocre rojo para no pasarnos de la medida indicada.

Ahora vaciamos los sobrecimientos

Preparamos la mezcla



Las proporciones son 01 lata de CEMENTO por 08 latas de HORMIGÓN.



Mezclamos bien



Mojamos la piedra mediana de 6"

Acomodamos bien las piedras y vaciamos chuceando bien la mezcla.

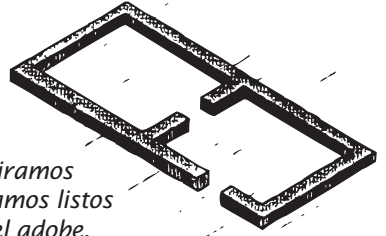
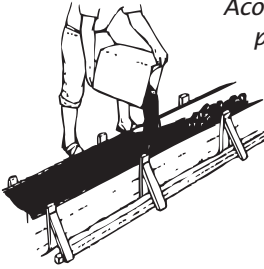

Al segundo día retiramos la madera y estamos listos para asentar el adobe.

Escogiendo la tierra para el adobe

Usamos tierra limpia, sin piedras grandes, restos vegetales o basura.

Para reconocer una buena tierra para adobes, se debe hacer un rollito de barro.

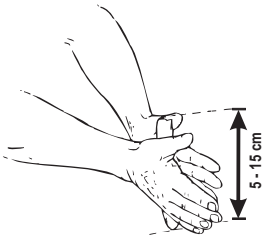

Si se puede hacer rollitos de 5 cm a 15 cm, la tierra es buena.

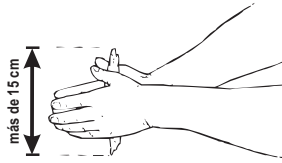

Si el rollito llega a medir más de 15 cm, agregar arena.



Si se rompe antes de llegar a 5 cm, no usar.

Generalmente se pone 50% de arcilla y 50% de arena

Preparación del barro para los adobes

Para que los adobes tengan mejor resistencia a la lluvia, se prepara el barro con goma hecha de la penca de la tuna. Para ello, ...

Recogemos penca de tuna y le sacamos las espinas



Luego la picamos y la dejamos remojando en agua unos 3 días hasta que suelte la goma.



Mientras tanto, limpiamos la tierra escogida, cuidando que no tenga piedras grandes, restos vegetales o basura.

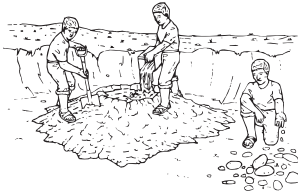

Luego mezclamos esta tierra con la goma de la tuna colada hasta que se forme el barro y dejamos dormir por 3 días. ¡Cuanto más días mejor!

Luego agregamos la paja o grazna de arroz o de trigo. Esto le dará más estabilidad al adobe y evitará que se rajen.



MODELADO DEL ADOBE

Los mejores moldes son de metal sin fondo.

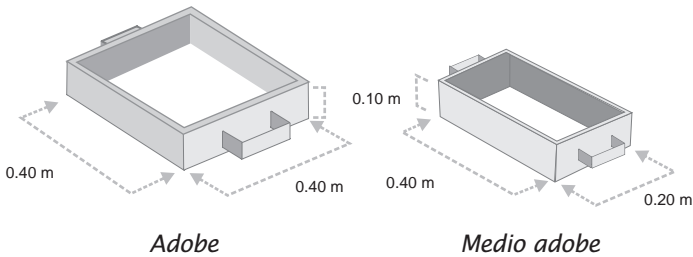

Para nuestra casa necesitamos 1,150 adobes y 200 medios adobes.



Preparamos un terreno plano y seco para hacer los adobes.

En el piso hemos elegido ponemos la adobera previamente
mojada y rociada con arena fina por dentro
para que el barro no se pegue



Formamos una
bola de barro
y la ¡tiramos
con fuerza!



Luego apisonamos
con el pie para
compactar el barro.



y emparejamos
con una regla
de madera.



Luego retiramos la
adobera con cuidado
para que el adobe recién
hecho no se deforme.

Para que los adobes no se rajen por el calor del sol ...



se cubren con paja o plástico.

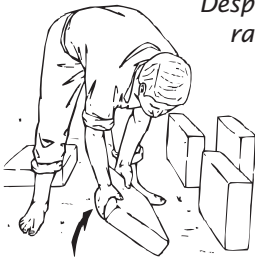

Después de 5 días
raspamos los adobes
y los ponemos de costado.

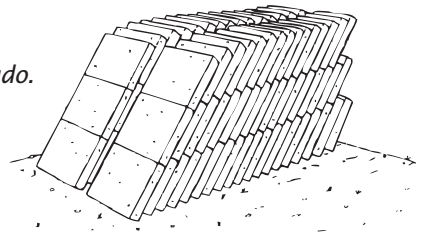

Para guardarlos los apilamos
de esta manera unos 20 días.

Si los adobes están ...

Rajados



o

chuecos

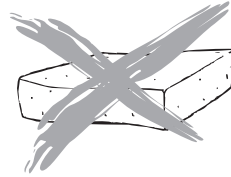

¡NO SIRVEN!

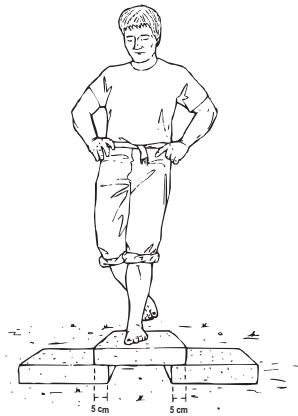

Un buen adobe resistirá el peso de una persona por lo menos un minuto.

Amarre de los muros

Antes de asentar el adobe, hay que saber como hacer correctamente los amarres. Así tenemos ...

En los encuentros de las esquinas asentaremos de este modo.

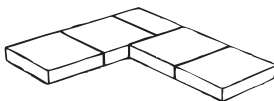

Hiladas impares 1,3,5 ...

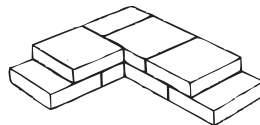

Hiladas pares 2,4,6 ...

y los encuentros en "T" asentaremos de esta manera

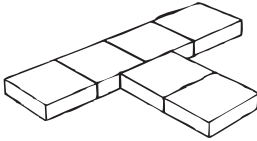

Hiladas impares 1,3,5 ...

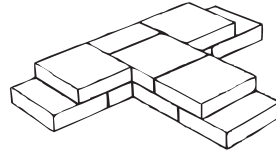

Hiladas pares 2,4,6 ...

Asentado de adobe

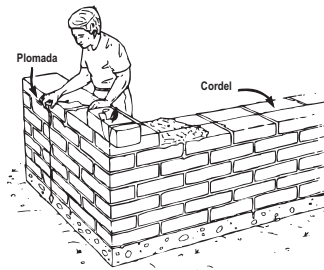

Necesitamos

- Nivel
- Wincha
- reglas
- badilejo
- cordel

Usando el nivel fijamos reglas que tendrán marcadas las medidas para la altura de los adobes que iremos asentando.

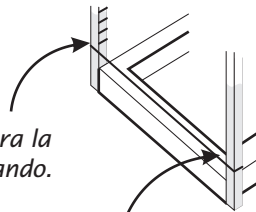

Amarramos el cordel que guiará el asentado.

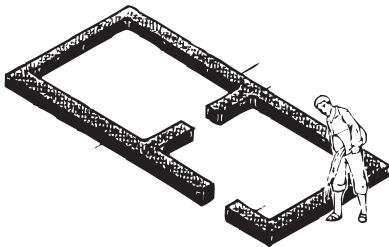

Antes de comenzar se debe mojar bien el sobrecimiento para que la mezcla de barro agarre bien.

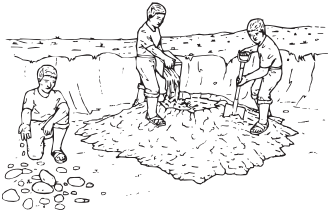

Usando el mismo tipo de barro con el que hicimos los adobes, ahora preparamos el barro para el **asentado**: sacamos la basura, piedras y lo remojuamos con goma de tuna.

Colocamos la mezcla de barro con una altura de 2.5 cm y asentamos los adobes.

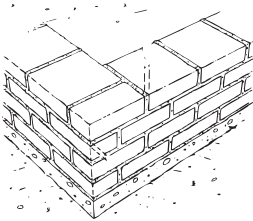
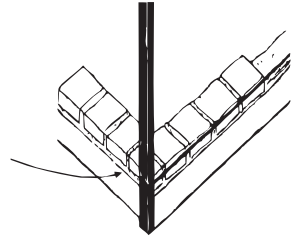

Cuidando de hacer correctamente los amarres.

Y rellenamos bien las juntas verticales que tienen una distancia de 2.0 cm.

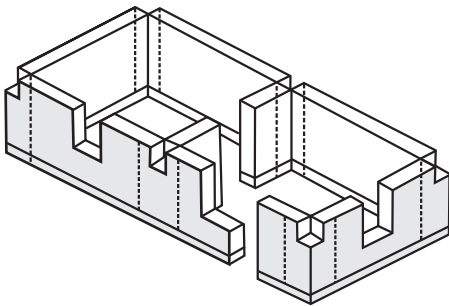
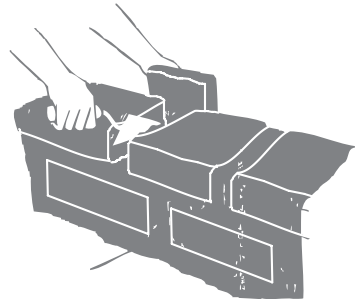

Los Conectores y su ubicación

Los **conectores** son los alambres que los fijaremos con mezcla de arena y cemento para fijar bien la malla que colocaremos luego.

Necesitaremos

Alambre N°08, arena gruesa y cemento.

Prepararemos el alambre de 90 cm de largo.



Y hacemos dos nudos o le tortoleamos dos alambres N°16

Colocamos los conectores cada 4 hiladas de adobe a 21 cm de las esquinas interiores y aseguramos con mortero 1:4

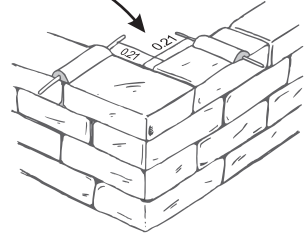
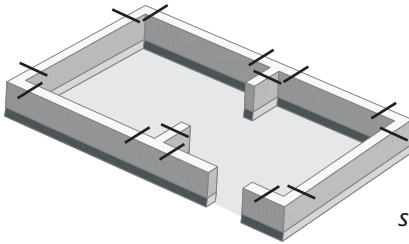

Luego las puntas que queda servirán para sujetar las mallas.

UBICACIÓN DE LAS VENTANAS

Cuando lleguemos a 90 cm. de altura respecto al nivel del piso terminado (NPT) marcaremos donde irán las ventanas.

Para ello debemos de tener en cuenta ...

- * Que el ancho no debe pasar de 90 cm
- * Siempre debe ser en la parte central del muro.

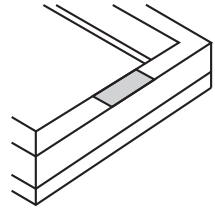

No debemos abrir puertas y ventanas en todas las paredes, pues esto ¡debilita seriamente la casa!

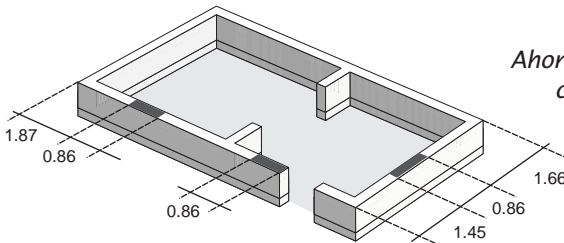

Ahora sí marcamos con estas medidas, ...

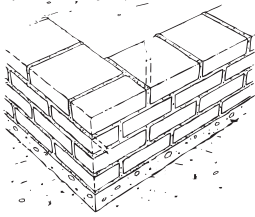

Continuamos asentando cuidando de hacer bien los amarres.

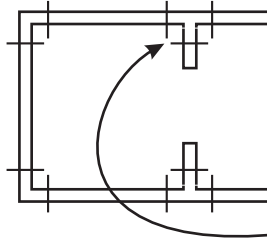

Y colocamos los conectores con las medidas indicadas a 4 hiladas a 0.21 m de las esquinas interiores.

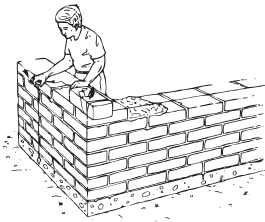

Continuamos asentando hasta llegar a 1.70 m.

Y asentamos 3 hiladas más de adobe.

Se dejan todos los encuentros libres.

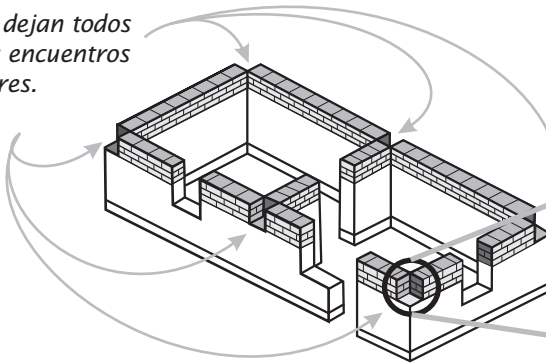

Estos huecos servirán para ANCLAR LA VIGA COLLAR

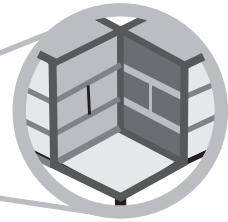

y los vaciaremos con concreto al momento de hacer la viga collar

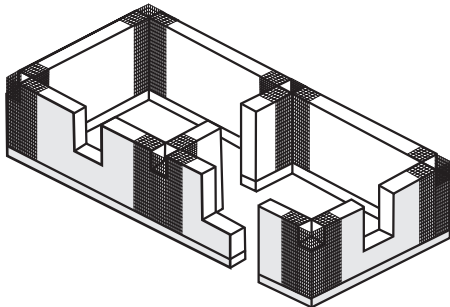

PREPARACIÓN Y CORTE DE LA MALLA

La MALLA electrosoldada amarrará todos los encuentros y esquinas de los muros, permitiendo que la casa quede más resistente en los terremotos.

Veamos como se corta la malla, ... (La malla mide 90 cm. de ancho)

Para cada esquina exterior ...

necesitamos 02 piezas con estas medidas

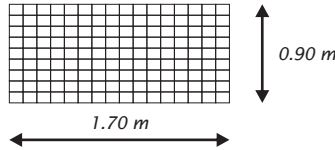
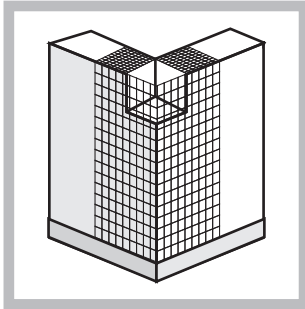

y 01 pieza con la siguiente medida

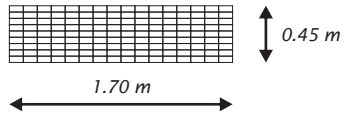

Para las esquinas interiores

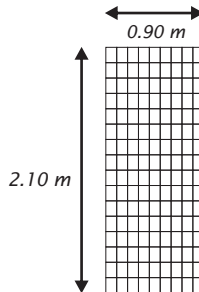
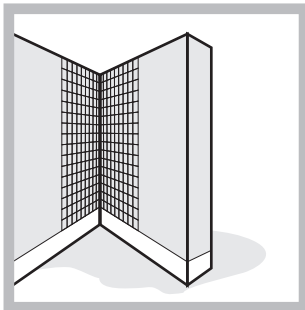

**La malla es de una sola pieza
necesitamos 08 mallas de
2.10 x 0.90 m**

Para los encuentros en "T" en la parte exterior

necesitamos 02 piezas con la siguiente medida.

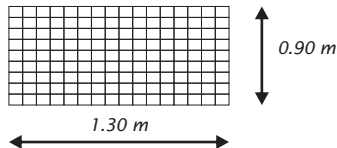
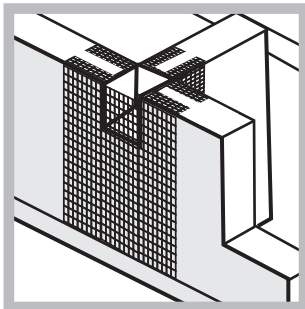

y 01 pieza de medida ...

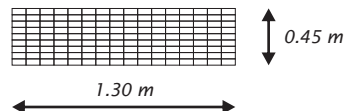

Colocación de la malla



Se comienza por la parte baja, dejando libre el sobrecimiento

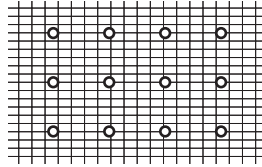

Aseguramos con clavos de 2" a cada 0.30 m aproximadamente

(para que los clavos agarren bien la malla se coloca una lata o una chapa)

Al colocar la segunda malla, SE DEBE MONTAR sobre la de abajo, ... 0.10 m

De esta manera la malla será como **una sola pieza** y los muros estarán bien amarrados!

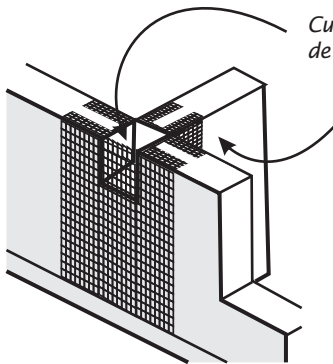
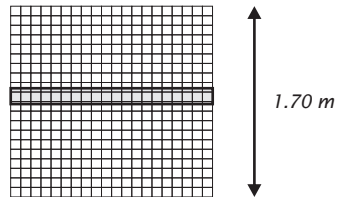

Cuando coloquemos la tercera malla quedan más de 0.20 m por encima del muro...

Esta parte se dobla sobre el muro y se asegura con clavos.

Aseguramos la malla con los conectores y doblamos hacia el lado donde haya más área de malla.

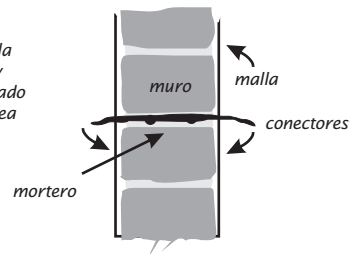

Los aseguramos con dos remaches de lata y clavos de 2".

¡Ahora las mallas están bien amarradas!

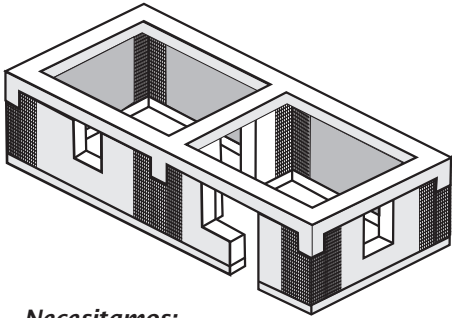

La viga collar

Esta viga es la que permite **AMARRAR** todas las paredes que acabamos de reforzar con malla, de tal manera que la casa ahora es como un caja sólida.

¡Esta viga es de fierro y cemento!

Necesitamos:

Fierro corrugado de 3/8", fierro de 1/4", alambre, clavos, madera.

Cómo preparamos el fierro?

* Con el fierro de 1/4" preparamos **los estribos** de aproximadamente 0.48 m de largo. Luego los doblamos de tal manera que queden así

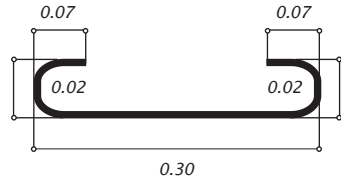

* Para las **canastillas** al medir los fierros de 3/8", debemos de tener en cuenta los **traslapes** y **empalmes**, que son los 0.30 m. que deben sobrepasar para que los fierros funcionen como si fuesen de una sola pieza, éstos se amarran - tortolean - con alambre.

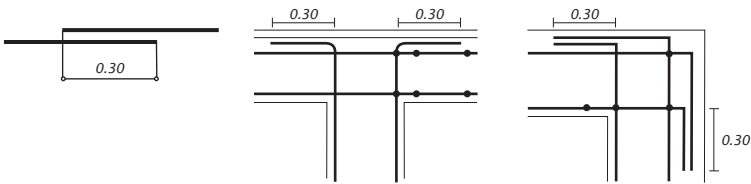

Empalmes en encuentros en "T" Empalmes en esquina

Ahora haremos el tendido del fierro

Colocamos madera de esta manera en puertas y ventanas.

Luego tendemos los fierros de 3/8" sobre los muros. Colocamos los estribos a cada 0.25 m y tortoleanos bien con alambre.

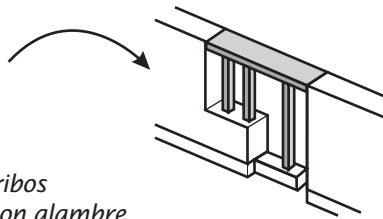

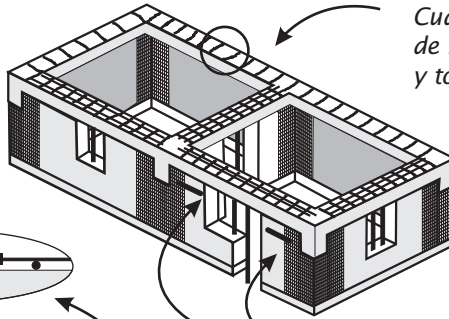

Cuando juntamos dos fierros de 3/8" traslapamos 0.30 m y tortoleamos bien con alambre.

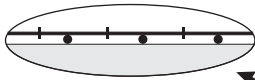

En puertas y ventanas en la parte central se colocan dos fierros de 1/2".

Los fierros deben estar separados del muro. Se colocan sobre piedras pequeñas, para que al vaciar la mezcla los fierros queden al medio de la viga collar.

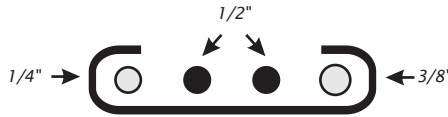

Estos fierros mediran 1.00 m más a cada lado.

Antes de encofrar amarraremos unas **mechas** de alambre al fierro de la viga collar. Cortamos 7 alambres N°16 de 2.60 m para la pared posterior.

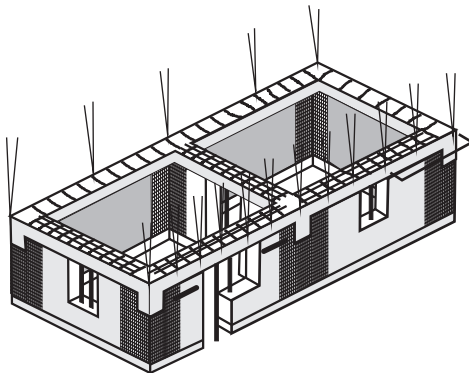

Para la pared de la fachada si colocamos teja, amarramos 7 alambres de 0.70 m de largo y se colocan a cada 1.50 m

... o si se coloca **calamina**, amarrar 13 alambres de 0.70 m de largo a cada 0.70 m.

Los doblamos por la mitad y los amarramos al fierro del canto exterior

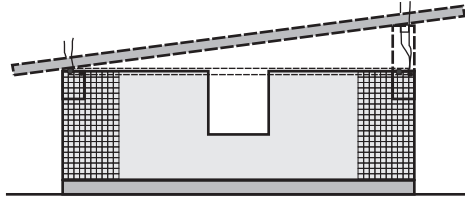

Estas **mechas** de alambre servirán para amarrar la viga de anclaje o solera y las viguetas del techo.

ENCOFRADO Y VACIADO de la viga collar

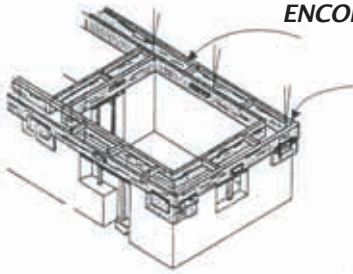

Ahora encoframos con tablonés anchos y marcamos con ocre rojo la altura de la viga que es de 10 cm.

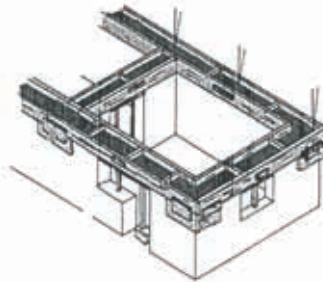

Preparamos la mezcla:
01 lata de CEMENTO por
05 latas de HORMIGÓN.

Vaciamos la mezcla
chuzando bien, ...

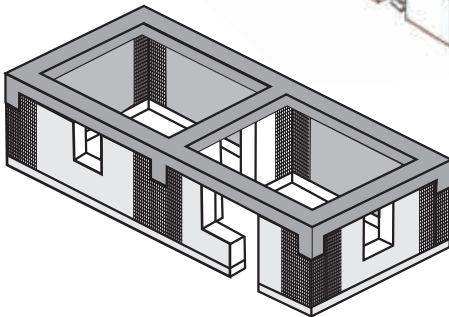

Después de dos días
desencoframos ...

¡Ahora nuestros muros
están bien amarrados!

La Caída del Techo

Para alcanzar una caída adecuada ...

* Terminamos el muro posterior hasta llegar a una altura de 0.60 m haciendo las caídas correspondientes.

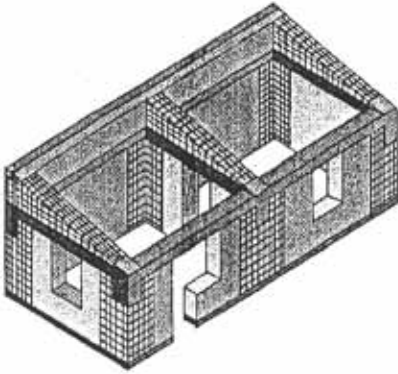

Luego colocamos la **viga de anclaje del techo** que es una vigueta de 4"x 4" x 10p. tajado.

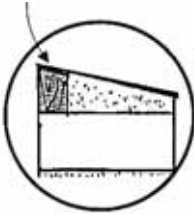

Lo aseguramos bien con clavos, amarramos tortoleando fuertemente con los alambres que anclamos en la viga collar y terminamos con barro.

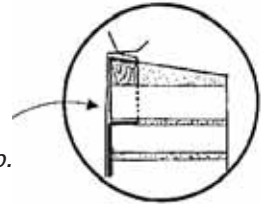
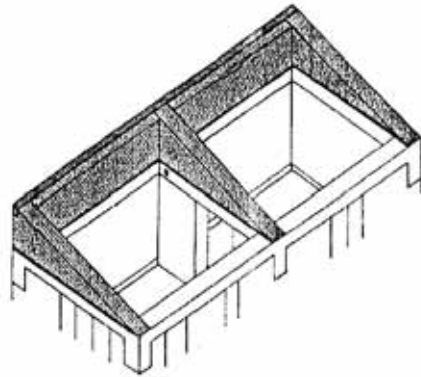

Esta viga de anclaje recibirá luego los cuartones que soportarán la cubierta.

Preparado de la malla para la caída

Para reforzar los muros de la caída del techo, también colocamos MALLA electrosoldada.

Para ello, **cortamos** así:

Para **afuera** necesitamos 2 piezas con éstas medidas:

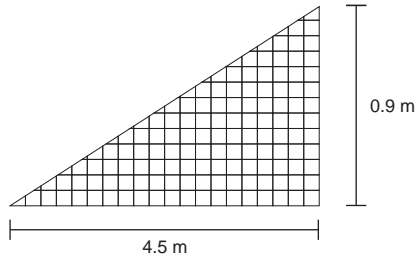

Para **adentro** necesitamos 4 piezas con éstas medidas:

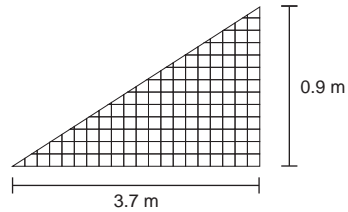

Ahora colocamos la malla sobre la viga collar.

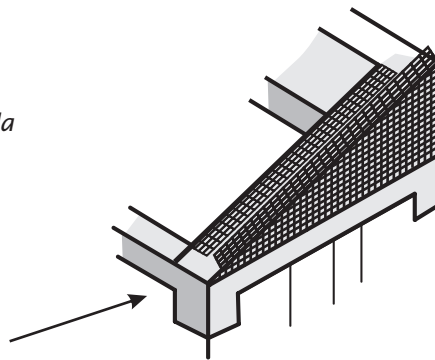

Y los 0.30 m. restantes los doblamos **sobre el muro**.

y aseguramos con clavos.

El armado del techo

Nosotros colocaremos teja a nuestro techo, para ello tendremos a la mano:
7 viguetas de madera de 2.5" x 6" x 17 p. y
42 viguetas de madera de 1.5" x 2" x 11 p. clavos y alambre.

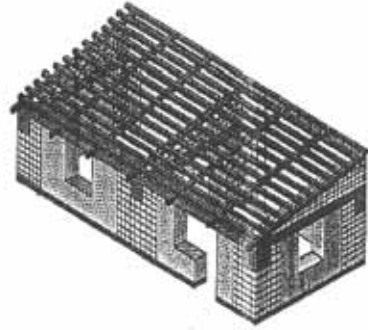

¿Cómo colocamos las vigas?

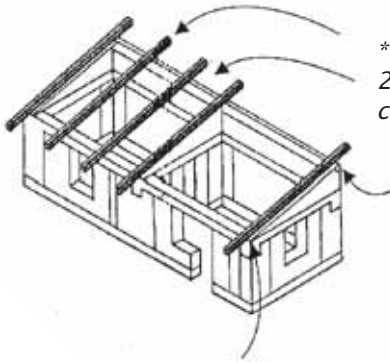

* Colocamos las viguetas de 2.5" x 6" de 17 p. de largo a cada 1.50 m.

... y aseguramos bien clavando las viguetas sobre la viga solera o de anclaje ...

y en esta parte aseguramos las viguetas con las mechas que anclamos en los fierros de la viga collar.

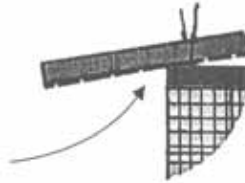

Luego colocaremos las viguetas de 1.5" x 2" de 11 p. de largo a cada 0.40 m. a eje y la última a 0.30 m. clavándolas a las viguetas que acabamos de colocar.

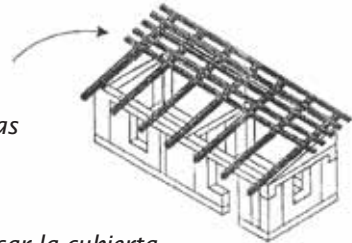

Y al terminar estaremos listos para colocar la cubierta.

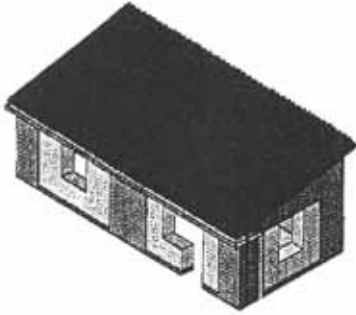

Ahora colocaremos la cubierta

Esta debe de ser un material durable, liviano y que aíse a la casa de ruidos, calor y frío.

Para empezar a colocar la teja se coloca en el lado izquierdo un listón de 2 a 3 cm. de altura.

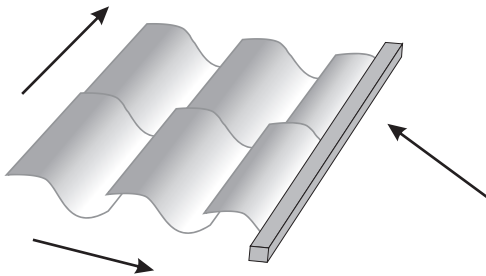
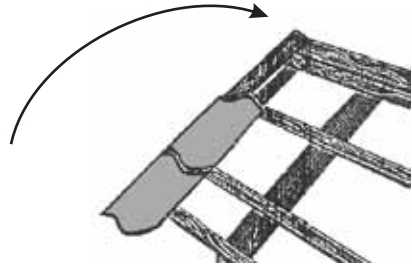

Las tejas se colocan de izquierda a derecha y de abajo hacia arriba y se alinean cada 2 hiladas.

Fijándolos con clavos de 2" con cabeza.

Para mejorar aún más el clima en la casa se recomienda colocar caña chancada y por dentro se enlucé con yeso.

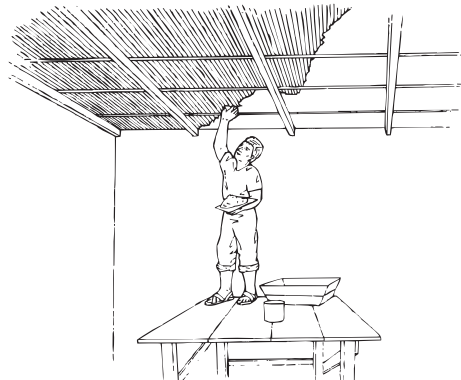

*Antes de tarrajear
colocamos la puerta y las ventanas*

*Hay que tapar bien todas
las rendijas para evitar que el
viento o el agua entren al interior
de la casa, ...*

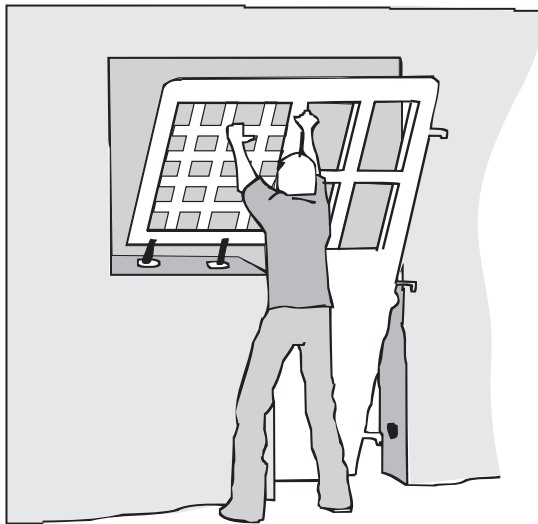
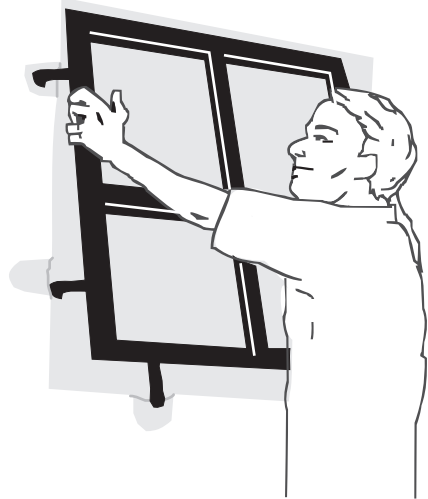

*Para que queden bien fijas,
las aseguramos con mezcla
de cemento y arena.*

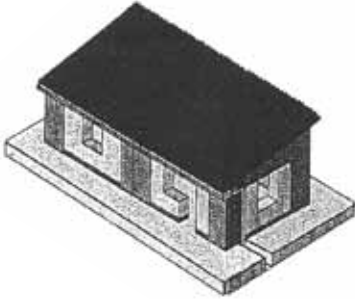

Ahora todo lo que está reforzado con la malla electrosoldada, vamos a **tarrajearlo**. Con esto le daremos más rigidez a los encuentros de los muros. Para ello ...

Preparamos la mezcla para el **pañeteo**:

01 lata de CEMENTO por
04 latas de ARENA GRUESA.



Mojamos previamente el muro y arrojamos la mezcla con fuerza.

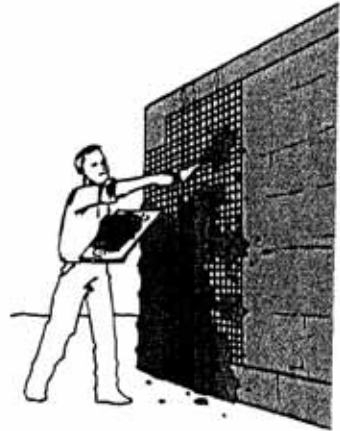

Al día siguiente estará listo para el **tarrajeo**

Preparamos la mezcla
01 lata de CEMENTO por
04 latas de ARENA FINA.



Mojamos previamente el muro pañeteado y arrojamos la mezcla con fuerza.

Luego con regla y frotacho emparejamos bien la mezcla.

Preparado y vaciado de pisos

El acabado de los pisos puede ser de diferentes materiales como madera, cemento, ladrillo, cerámico. Para un mejor clima dentro de las casas, es recomendable hacerlo de madera o ladrillo, que puede colocar después de vaciar los pisos con cemento ...

Empezamos apisonando bien el piso y colocamos piedra mediana y mojamos

Preparamos la mezcla
01 lata de CEMENTO por
08 latas de HORMIGÓN



Vaciamos la mezcla y emparejamos con una regla de unos 2 m. de largo

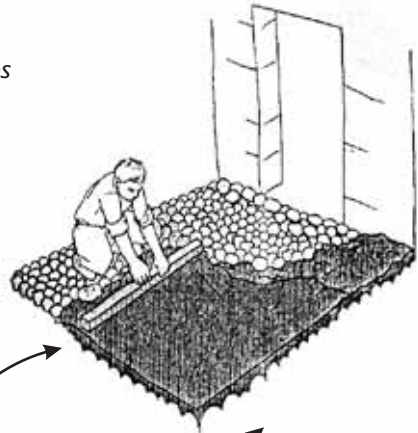

Colocamos dos guías para la altura de la mezcla, no pase de 7 cm.

Luego vaciamos un contrapiso planchado y enlucido con ocre

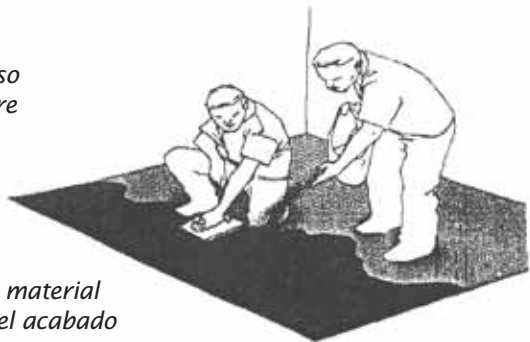

De lo contrario usamos otro material para el acabado

Veredas

Para que la casa esté protegida de la lluvia, hacemos las veredas ...



Colocamos piedra, vaciamos la mezcla como hicimos con los pisos interiores.

Al día siguiente para que la fragua sea mejor, acumulamos agua conteniéndola con arena durante 7 días.

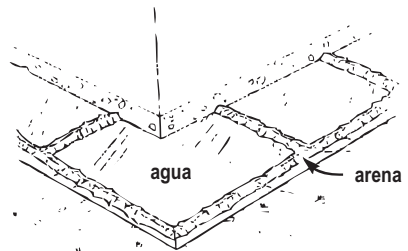

Canaletas

Ahora colocaremos una canaleta para recibir el agua de la lluvia ...

Para ello colocamos una canaleta de 4" que la sujetamos en los cuarterones del techo cuidando que tenga declive para que el agua corra ...

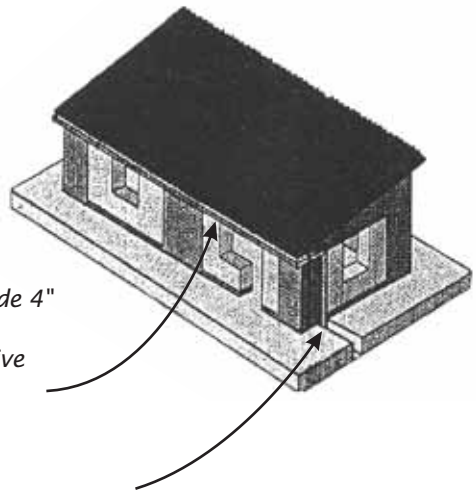

... hacia el tubo de 4" de la caída

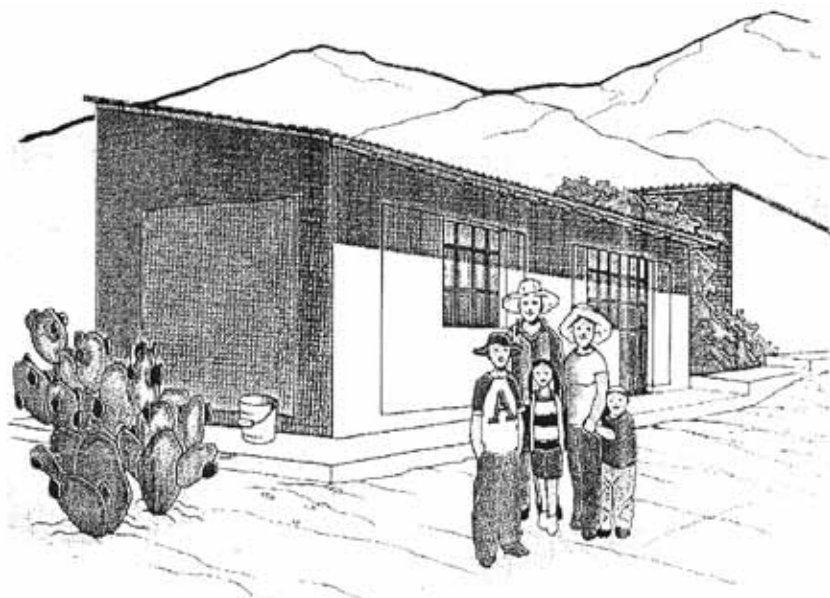

Ahora mi familia estará más segura, pues nuestra casa tendrá una mejor resistencia a los terremotos, como la técnica es fácil y económica, seguiremos construyendo con adobe que es el material de nuestra zona y está a nuestro alcance.



INSTITUTO NACIONAL DE DEFENSA CIVIL



SERVICIO NACIONAL DE CAPACITACIÓN PARA
LA INDUSTRIA DE LA CONSTRUCCIÓN



SERVICIO NACIONAL DE CAPACITACIÓN PARA
LA INDUSTRIA DE LA CONSTRUCCIÓN

Av. Canadá 1568 San Borja, Lima - Perú
teléfono: 476-9602



INDECI
INSTITUTO NACIONAL DE DEFENSA CIVIL
Ricardo Angulo 694 Urb. Córpac
San Isidro Lima - Perú
teléfono: 225-9898
www.indeci.gob.pe